

ELECTRIC NAILER / STAPLER PET 25 A1



GB IE

ELECTRIC NAILER / STAPLER

Operation and Safety Notes
Translation of original operation manual

DE AT CH

ELEKTROTACKER

Bedienungs- und Sicherheitshinweise
Originalbetriebsanleitung

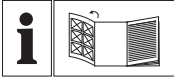

GB IE

Before reading, unfold the page containing the illustrations and familiarise yourself with all functions of the device.

DE AT CH

Klappen Sie vor dem Lesen die Seite mit den Abbildungen aus und machen Sie sich anschließend mit allen Funktionen des Gerätes vertraut.

GB/IE	Operation and Safety Notes	Page	5
DE/AT/CH	Bedienungs- und Sicherheitshinweise	Seite	13

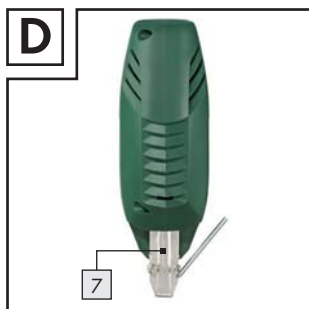
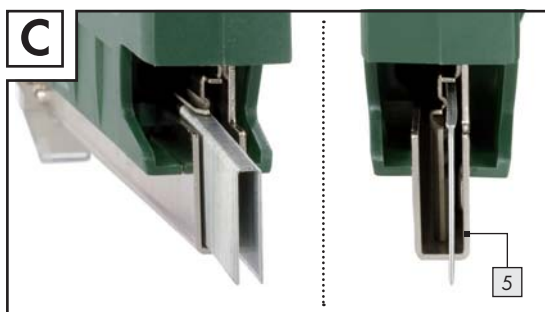
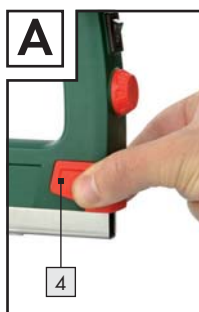

Introduction

Proper use.....	Page 6
Description of parts and features.....	Page 6
Included items.....	Page 6
Technical data.....	Page 6

General safety advice for electrical power tools

1. Workplace safety.....	Page 7
2. Electrical safety.....	Page 7
3. Personal safety.....	Page 8
4. Careful handling and use of electrical power tools.....	Page 8
Safety advice relating specifically to Electric nailer / staplers.....	Page 9

Before use

Loading the magazine.....	Page 9
Setting the impact force.....	Page 10

Use

Switching on and off.....	Page 10
Stapling / nailing.....	Page 10
Troubleshooting.....	Page 10

Maintenance and cleaning..... Page 10











Service..... Page 10

Warranty..... Page 10

Disposal..... Page 11

Declaration of Conformity / Manufacturer..... Page 12

The following pictograms are used in these operating instructions / on the device:

	Read instruction manual!		Volt (AC)
	Observe caution and safety notes!		Wear hearing protection, dust protection mask, protective glasses and protective gloves.
	Caution – electric shock! Danger to life!		Keep children away from electrical power tools!
	Risk of explosion!		Risk of loss of life by electric shock from damaged mains lead or mains plug!
	Safety class II		Dispose packaging and appliance in an environmentally-friendly way!

Electric nailer / stapler PET 25 A1

● Introduction



Please make sure you familiarise yourself fully with the way the device works before you use it for the first time and

that you understand how to handle electrical power tools correctly. To help you do this, please read the accompanying operating instructions. Keep these instructions in a safe place. If you pass the device on to anyone else, please ensure that you also pass on all the documentation.

● Proper use

The electric nailer / stapler is suitable for domestic use and is intended for stapling cardboard, insulation, leather, cloth (textile or natural fibres) or similar materials on to hardwood, softwood, chipboard or similar plywood-type materials. The device is suitable for use in dry rooms only. Any other use or modification to the device shall be considered as improper use and could give rise to considerable dangers. The manufacturer accepts no liability for loss or damage arising from improper use. Not suitable for commercial use.

● Description of parts and features

- 1 Trigger
- 2 ON/OFF switch
- 3 Impact force controller
- 4 Magazine slider
- 5 Magazine
- 6 Magazine filling level indicator
- 7 Front plate

● Included items

- 1 Electric nailer / stapler
- 300 Staples 25 mm
- 200 Staples 15 mm
- 300 Nails 32 mm
- 200 Nails 25 mm
- 1 Allen key
- 1 Operating instructions

● Technical data

Model:	PET 25 A1
Rated voltage:	230V~ 50Hz
Firing speed:	30 / min
Short-term operation:	max. 15 min
Protection class:	

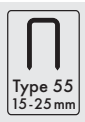

Staple width: 6 mm
Staple length: 15-25 mm

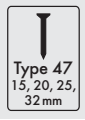

Nail length: 15, 20, 25, 32 mm

Noise and vibration data:

Measured values for noise are determined in accordance with EN 50144. The A-weighted noise level of the electrical power tool are typically:

Sound pressure level: 83.1 dB(A)

Sound power level: 91.3 dB(A)

Uncertainty K: 2.5 dB



Wear hearing protection!

Vibration total values determined according to EN 50144:

Vibration emission value $a_{rh} = 5.615 \text{ m/s}^2$,

Uncertainty K = 1.5 m/s^2 .

⚠ WARNING! The vibration level given in these instructions has been measured in accordance with a standardised measurement procedure specified in EN 50144 and can be used to compare devices. Different uses of the device give rise to different vibration levels and in many cases they may exceed the values given in these instructions. It is easy to underestimate the vibration load if the electrical power tool is used regularly in particular circumstances.

Note: If you wish to make an accurate assessment of the vibration loads experienced during a particular period of working, you should also take into account the intervening periods of time when the device is switched off or is running but is not actually in use. This can result in a much lower vibration load over the whole of the period of working.



General safety advice for electrical power tools

⚠ WARNING! Read all the safety advice and instructions! Failure to observe the safety advice and instructions may result in electric shock, fire and/or serious injury.

Keep all the safety advice and instructions in a safe place for future reference!

The term "electrical tool" used in the safety advice refers to electrical tools powered by mains electricity (by means of a mains lead) and electrical tools powered by rechargeable batteries (without a mains lead).

1. Workplace safety

a) **Keep your working area clean and well lit.** Untidy or poorly lit working areas can lead to accidents.

b)  **Do not work with the device in potentially explosive environments in which there are inflammable liquids, gases or dusts.**

Electrical power tools create sparks, which can ignite dusts or fumes.

c)  **Keep children and other people away while you are operating the electrical tool.**

Distractions can cause you to lose control of the device.

2. Electrical safety

a) **The mains plug on the device must match the mains socket. The plug must not be modified in any way. Do not use an adapter plug with devices fitted with a protective earth.** Unmodified plugs and matching sockets reduce the risk of electric shock.

b) **Avoid touching earthed surfaces such as pipes, radiators, ovens and refrigerators with any part of your body.**

There is an increased risk of electric shock if your body is earthed.

- c) **Keep the device away from rain or moisture.** *Water entering an electrical device increases the risk of electric shock.*
- d)  **Do not use the mains lead for any purpose for which it was not intended, e.g. to carry the device, to hang up the device or to pull the mains plug out of the mains socket. Keep the mains lead away from heat, oil, sharp edges or moving parts of the device.** *Damaged or tangled mains leads increase the risk of electric shock.*
- e) **When working outdoors with an electrical power tool always use extension cables that are also approved for use outdoors.** *The use of an extension cable suitable for outdoor use reduces the risk of electric shock.*
- f) **Use a residual current device (RCD) for protection if operating the electrical power tool in a moist environment is unavoidable.** *The use of an RCD reduces the risk of electric shock.*

3. Personal safety

- a) **Remain alert at all times, watch what you are doing and always proceed with caution. Do not use the device if you are tired or under the influence of drugs, alcohol or medication.** *One moment of carelessness when using the device can lead to serious injury.*
- b)  **Wear personal protective equipment and always wear safety glasses.** *The wearing of personal protective equipment such as dust masks, non-slip safety shoes, safety helmets or ear protectors, appropriate to the type of electrical power tool used and work undertaken, reduces the risk of injury.*
- c) **Avoid unintentional operation of the device. Check that the electrical power tool is switched off before you connect it to the mains, pick it up or carry it.**

Accidents can happen if you carry the device with your finger on the ON/OFF switch or with the device switched on.

- d) **Remove any setting tools or spanners before you switch the device on.** *A tool or spanner left attached to a rotating part of a device can lead to injury.*
- e) **Avoid placing your body in an unnatural position. Keep proper footing and balance at all times.** *By doing this you will be in a better position to control the device in unforeseen circumstances.*
- f) **Wear suitable clothing. Do not wear loose clothing or jewellery. Keep your hair, clothing and gloves clear of moving parts.** *Loose clothing, jewellery or long hair can become trapped in moving parts.*
- g) **If vacuum dust extraction and collection devices are fitted do not forget to check that they are properly connected and correctly used.** *The use of these devices reduces the hazard presented by dust.*

4. Careful handling and use of electrical power tools

- a) **Do not overload the device. Always use an electrical power tool that is intended for the task you are undertaking.** *By using the right electrical power tool for the job you will work more safely and achieve a better result.*
- b) **Do not use an electrical power tool if its switch is defective.** *An electrical power tool that can no longer be switched on and off is dangerous and must be repaired.*
- c) **Pull the mains plug from the socket before you make any adjustments to the device, change accessories or when the device is put away.** *This precaution is intended to prevent you from unintentionally starting the device.*
- d) **When not in use always ensure that electrical power tools are kept out of reach of children. Do not let anyone use the device if he or she is not familiar with it or has not read the instructions**

and advice. *Electrical power tools are dangerous when they are used by inexperienced people.*



- e) **Look after the device carefully. Check that moving parts are working properly and move freely. Check for any parts that are broken or damaged enough to detrimentally affect the functioning of the device. Have damaged parts repaired before you use the device.** *Many accidents have their origins in poorly maintained electrical power tools.*
- f) **Keep cutting tools clean and sharp.** *Carefully maintained cutting tools with sharp cutting edges are less likely to jam and are easier to control.*
- g) **Use the electrical power tool, accessories, inserted tools etc. in accordance with these instructions and advice, and the stipulations drawn up for this particular type of device. In doing this, take into account the working conditions and the task in hand.** *The use of electrical power tools for purposes other than those intended can lead to dangerous situations.*

- Secure the workpiece. A workpiece held in a clamp or vice is kept more securely in place than one held by your hand.
- Always work with the mains lead leading away from the rear of the device.
- **DANGER OF INJURY!** Use the device with only the staples and nails specified above. Ensure that the staples or nails do not project from the surface of the workpiece or penetrate through to the other side.
- Short-term operation time: Let the device cool down after 15 minutes of continuous operation.
- **DANGER OF INJURY!** Keep your fingers and other body parts away from the front plate [7].
- Never fire staples or nails through the air. At short range the shot staples or nails could lead to serious injury.
- Only soft materials such as wood or textiles should be joined using the device. Otherwise the device could be damaged.

⚠ CAUTION! Connect the device to the mains only when it is switched off. Set the ON/OFF switch [2] to position "0".

⚠ WARNING! DANGER OF INJURY! Switch the device on just before you intend to use it. If you are not using the device, switch it off to prevent unintentional firing.

Safety advice relating specifically to Electric nailer / staplers

-  **DANGER OF INJURY!** Never point the device at yourself or at other people or animals. Ensure that no people or animals are on the other side of the workpiece.
-  **PROTECT YOUR EYES!** Wear protective glasses. This also applies to people who may be helping with the work by supporting or holding the workpiece.
- Make sure the device is switched off before you load the magazine. Set the ON/OFF switch to position "0" and pull the mains plug out of the mains socket!
- Do not use the device to fix electrical cabling in place.

● Before use

● Loading the magazine

- Squeeze the end of the magazine slider [4] (see Fig. A).
- Pull the magazine slider [4] out of the magazine [5] (see Fig. B).
- Fill the magazine [5] with staples or nails (see Fig. C).

Note on filling with nails: Use the right-hand slot for filling with nails as shown in the detailed image in Fig. C. Ensure that the nail heads are all at the top.

- **NOTE:** Observe the maximum capacity of approx. 85 staples or approx. 75 nails when filling.
- After filling, push the magazine slider [4] into the magazine [5] as far as it will go until you hear and feel it engage.

NOTE: The magazine filling level indicator  allows you to see whether there are still staples in the magazine.

● Setting the impact force

NOTE: Select the lowest impact force necessary for your stapling.

Take into account the length of the staples or nails to be used and the strength of the materials to be joined.

 Impact force controller 

Increase impact force:



- Turn the impact force controller  anticlockwise.

Decrease impact force:



- Turn the impact force controller  clockwise.

● Use

● Switching on and off

- Set the ON/OFF switch  to position "I" to switch on the device.
- Set the ON/OFF switch  to position "O" to switch off the device.

● Stapling / nailing

- Switch the device on by setting the ON/OFF switch  to position "I".
- Press the device with its front plate  at the point on the surface of the material where you wish to staple or nail.
- Press the trigger .



NOTE: The integral safety lock in the front plate prevents unintentional firing.

● Troubleshooting

Cause:

A staple or nail is blocking the device.

Solution:

- Open the magazine slider . This releases the pretension. Release the screws on the front plate  using the Allen key (Fig. D).
- Remove the staple or nail.

● Maintenance and cleaning

⚠ WARNING! DANGER OF INJURY! Pull the mains plug out of the mains socket before you clean or maintain the device.

The electric nailer / stapler is designed to be maintenance-free.

- Always keep the device clean, dry and free from oil or grease.
- Clean the device immediately after you have finished using it.
- Do not allow any liquids to enter the device.
- Use a cloth to clean the housing. Never use petrol, solvents or cleaning agents that might attack plastic.

● Service

- **⚠ WARNING!** Have your device repaired at the service centre or by qualified specialist personnel using original manufacturer parts only. This will ensure that your device remains safe to use.
- **⚠ WARNING!** If the plug or lead needs to be replaced, always have the replacement carried out by the manufacturer or its service centre. This will ensure that your device remains safe to use.

● Warranty

The warranty for this appliance is for 3 years from the date of purchase. The appliance has been manufactured with care and meticulously examined before delivery. Please retain your receipt as proof of purchase. In the event of a warranty claim, please make contact by telephone

with our Service Department. Only in this way can a post-free despatch for your goods be assured.

The warranty covers only claims for material and manufacturing defects, but not for transport damage, for wearing parts or for damage to fragile components, e.g. buttons or batteries. This product is for private use only and is not intended for commercial use.

The warranty is void in the case of abusive and improper handling, use of force and internal tampering not carried out by our authorized service branch. Your statutory rights are not restricted in any way by this warranty.

The warranty period will not be extended by repairs made under warranty. This applies also to replaced and repaired parts. Any damage and defects extant on purchase must be reported immediately after unpacking the appliance, at the latest, two days after the purchase date. Repairs made after the expiration of the warranty period are subject to payment.

GB

DES UK LTD

Tel.: 0871 5000 700 (£ 0.10 / minute)

e-mail: support.uk@kompernass.com

IE

Kompernass Service Ireland

Tel: 1850 930 412 (0,082 EUR/Min.)

Standard call rates apply.

Mobile operators may vary.

e-mail: support.ie@kompernass.com

● Disposal



The packaging is wholly composed of environmentally-friendly materials that can be disposed of at a local recycling centre.



Do not dispose of electrical power tools with the household rubbish!

In accordance with European Directive 2002/96/EC (covering waste electrical and electronic equipment) and its transposition into national legislation, worn out electrical power tools must be collected separately and taken for environmentally compatible recycling.

Contact your local refuse disposal authority for more details of how to dispose of your worn out electrical devices.

● **Declaration of Conformity /
Manufacturer CE**

We, Kompernaß GmbH, the person responsible for documents: Mr Felix Becker, Burgstr. 21, D-44867 Bochum, Germany, hereby declare that this product complies with the following standards, normative documents and EU directives:

**Machinery Directive
(2006 / 42 / EC)**

**EU Low Voltage Directive
(2006 / 95 / EC)**

**Electromagnetic Compatibility
(2004 / 108 / EC)**

Applicable harmonized standards

EN 50144-1/A2:2003

EN 50144-2-16:2003

EN 55014-2/A1:2001

EN 55014-1:2006

IEC 60745-1:1982

IEC 60745-2-16:1993

EN 61000-3-2:2006

EN 61000-3-11:2000

Type / Device description:

Electric nailer / stapler PET 25 A1

Date of manufacture (DOM): 01 - 2011

Serial number: IAN 61798

Bochum, 31.01.2011



Hans Kompernaß
- Managing Director -

We reserve the right to make technical modifications in the course of further development.

Einleitung

Bestimmungsgemäßer Gebrauch.....	Seite	14
Teilebeschreibung.....	Seite	14
Lieferumfang.....	Seite	14
Technische Daten.....	Seite	14

Allgemeine Sicherheitshinweise für Elektrowerkzeuge

1. Arbeitsplatz-Sicherheit.....	Seite	15
2. Elektrische Sicherheit.....	Seite	15
3. Sicherheit von Personen.....	Seite	16
4. Verwendung und Behandlung des Elektrowerkzeugs.....	Seite	16
Gerätespezifische Sicherheitshinweise für Elektrotacker.....	Seite	17

Vor der Inbetriebnahme

Magazin bestücken.....	Seite	18
Schlagkraft einstellen.....	Seite	18

Inbetriebnahme

Ein- und ausschalten.....	Seite	18
Heften / Nageln.....	Seite	18
Fehler beheben.....	Seite	18

Wartung und Reinigung..... Seite 18**Service.....** Seite 19**Garantie.....** Seite 19**Entsorgung.....** Seite 19**Konformitätserklärung / Hersteller.....** Seite 20

In dieser Bedienungsanleitung / am Gerät werden folgende Piktogramme verwendet:

	Bedienungsanleitung lesen!		Volt (Wechselspannung)
	Warn- und Sicherheitshinweise beachten!		Tragen Sie einen Gehörschutz, eine Atem-/ Staubschutzmaske, Schutzhandschuhe und eine Schutzbrille.
	Vorsicht vor elektrischem Schlag! Lebensgefahr!		Kinder vom Elektrowerkzeug fernhalten!
	Explosionsgefahr!		Lebensgefahr durch elektrischen Schlag bei beschädigtem Netzkabel oder -stecker!
	Schutzklasse II		Entsorgen Sie Verpackung und Gerät umweltgerecht!

Elektrotacker PET 25 A1

● Einleitung



Machen Sie sich vor der ersten Inbetriebnahme mit den Funktionen des Gerätes vertraut und informieren Sie sich über den richtigen Umgang mit Elektrowerkzeugen. Lesen Sie hierzu die nachfolgende Bedienungsanleitung. Bewahren Sie diese Anleitung gut auf. Händigen Sie alle Unterlagen bei Weitergabe des Gerätes an Dritte ebenfalls aus.

● Bestimmungsgemäßer Gebrauch

Der Elektrotacker ist für den privaten Gebrauch zum Heften von Pappe, Isoliermaterial, Leder, Stoff (Textil- bzw. Naturfaser) und vergleichbaren Materialien auf Hartholz, Weichholz, Spanplatten oder sperrholzähnlichem Material geeignet. Der Gebrauch ist nur in trockenen Räumen zugelassen. Jede andere Verwendung oder Veränderung der Maschine gilt als nicht bestimmungsgemäß und birgt erhebliche Unfallgefahren. Für aus bestimmungswidriger Verwendung entstandene Schäden übernimmt der Hersteller keine Haftung. Nicht für den gewerblichen Gebrauch bestimmt.

● Teilebeschreibung

- 1 Auslöser
- 2 EIN-/ AUS-Schalter
- 3 Schlagkraftregler
- 4 Magazinschieber
- 5 Magazin
- 6 Füllstandanzeige
- 7 Stirnplatte

● Lieferumfang

- 1 Elektrotacker PET 25 A1
- 300 Klammer 25 mm
- 200 Klammer 15 mm
- 300 Nagel 32 mm
- 200 Nagel 25 mm
- 1 Innensechskantschlüssel
- 1 Bedienungsanleitung

● Technische Daten

Typ:	PET 25 A1
Nennspannung:	230 V~ 50 Hz
Arbeitsgänge:	30 / min
Kurzzeitbetrieb (KB):	max. 15 min
Schutzklasse:	

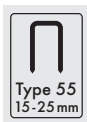

Klammerbreite: 6 mm
Klammerlänge: 15-25 mm

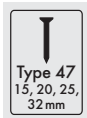

Nagellänge: 15, 20, 25, 32 mm

Geräusch- und Vibrationsinformationen:

Messwert für Geräusch ermittelt entsprechend EN 50144. Der A-bewertete Geräuschpegel des Elektrowerkzeugs beträgt typischerweise:

Schalldruckpegel: 83,1 dB(A)
Schallleistungspegel: 91,3 dB(A)
Unsicherheit K: 2,5 dB



Gehörschutz tragen!

Schwingungsgesamtwerte ermittelt entsprechend EN 50144:

Schwingungsemissionswert $a_h = 5,615 \text{ m/s}^2$,
Unsicherheit $K < 1,5 \text{ m/s}^2$.

⚠️ WARNUNG! Der in diesen Anweisungen angegebene Schwingungspegel ist entsprechend einem in EN 50144 genormten Messverfahren gemessen worden und kann für den Gerätevergleich verwendet werden. Der Schwingungspegel wird sich entsprechend dem Einsatz des Elektrowerkzeugs verändern und kann in manchen Fällen über dem in diesen Anweisungen angegebenen Wert liegen. Die Schwingungsbelastung könnte unterschätzt werden, wenn das Elektrowerkzeug regelmäßig in solcher Weise verwendet wird.

Hinweis: Für eine genaue Abschätzung der Schwingungsbelastung während eines bestimmten Arbeitszeitraumes sollten auch die Zeiten berücksichtigt werden, in denen das Gerät abgeschaltet ist oder zwar läuft, aber nicht tatsächlich im Einsatz ist. Dies kann die Schwingungsbelastung über den gesamten Arbeitszeitraum deutlich reduzieren.



Allgemeine Sicherheitshinweise für Elektrowerkzeuge

⚠️ WARNUNG! Lesen Sie alle Sicherheitshinweise und Anweisungen. Versäumnisse bei der Einhaltung der Sicherheitshinweise und Anweisungen können elektrischen Schlag, Brand und/oder schwere Verletzungen verursachen.

Bewahren Sie alle Sicherheitshinweise und Anweisungen für die Zukunft auf.

Der in den Sicherheitshinweisen verwendete Begriff „Elektrowerkzeug“ bezieht sich auf netzbetriebene Elektrowerkzeuge (mit Netzkabel) und auf akkubetriebene Elektrowerkzeuge (ohne Netzkabel).

1. Arbeitsplatz-Sicherheit

- Halten Sie Ihren Arbeitsbereich sauber und gut beleuchtet.** Unordnung und unbeleuchtete Arbeitsbereiche können zu Unfällen führen.
-  **Arbeiten Sie mit dem Elektrowerkzeug nicht in explosionsgefährdeter Umgebung, in der sich brennbare Flüssigkeiten, Gase oder Stäube befinden.** Elektrowerkzeuge erzeugen Funken, die den Staub oder die Dämpfe entzünden können.
-  **Halten Sie Kinder und andere Personen während der Benutzung des Elektrowerkzeugs fern.** Bei Ablenkung können Sie die Kontrolle über das Gerät verlieren.

2. Elektrische Sicherheit

- Der Anschlussstecker des Elektrowerkzeugs muss in die Steckdose passen. Der Stecker darf in keiner Weise verändert werden. Verwenden Sie keine Adapterstecker gemeinsam mit schutzgeerdeten Elektrowerkzeugen.** Unveränderte Stecker und passende Steckdosen verringern das Risiko eines elektrischen Schlages.

- b) **Vermeiden Sie Körperkontakt mit geerdeten Oberflächen, wie von Rohren, Heizungen, Herden und Kühlschränken.**

Es besteht ein erhöhtes Risiko durch elektrischen Schlag, wenn Ihr Körper geerdet ist.

- c) **Halten Sie Elektrowerkzeuge von Regen oder Nässe fern.** Das Eindringen von Wasser in ein Elektrogerät erhöht das Risiko eines elektrischen Schlages.

- d)  **Zweckentfremden Sie das Kabel nicht, um das Elektrowerkzeug zu tragen, aufzuhängen oder um den Stecker aus der Steckdose zu ziehen. Halten Sie das Kabel fern von Hitze, Öl, scharfen Kanten oder sich bewegenden Geräteteilen.** Beschädigte oder verwickelte Kabel erhöhen das Risiko eines elektrischen Schlages.

- e) **Wenn Sie mit einem Elektrowerkzeug im Freien arbeiten, verwenden Sie nur Verlängerungskabel, die auch für den Außenbereich zugelassen sind.** Die Anwendung eines für den Außenbereich geeigneten Verlängerungskabels verringert das Risiko eines elektrischen Schlages.

- f) **Wenn der Betrieb des Elektrowerkzeuges in feuchter Umgebung nicht vermeidbar ist, verwenden Sie einen Fehlerstromschutzschalter.** Der Einsatz eines Fehlerstromschutzschalters vermindert das Risiko eines elektrischen Schlages.

3. Sicherheit von Personen

- a) **Seien Sie stets aufmerksam, achten Sie darauf, was Sie tun und gehen Sie mit Vernunft an die Arbeit mit einem Elektrowerkzeug. Benutzen Sie kein Elektrowerkzeug, wenn Sie müde sind oder unter dem Einfluss von Drogen, Alkohol oder Medikamenten stehen.** Ein Moment der Unachtsamkeit beim Gebrauch des Elektrowerkzeuges kann zu ernsthaften Verletzungen führen.

- b)  **Tragen Sie persönliche Schutzausrüstung und immer eine Schutzbrille.** Das Tragen persön-

licher Schutzausrüstung wie Staubmaske, rutschfeste Sicherheitsschuhe, Schutzhelm oder Gehörschutz, je nach Art und Einsatz des Elektrowerkzeuges, verringert das Risiko von Verletzungen.

- c) **Vermeiden Sie eine unbeabsichtigte Inbetriebnahme. Vergewissern Sie sich, dass das Elektrowerkzeug ausgeschaltet ist, bevor Sie es an die Stromversorgung anschließen, es aufnehmen oder tragen.** Wenn Sie beim Tragen des Elektrowerkzeuges den Finger am Schalter haben oder das Gerät bereits eingeschaltet an die Stromversorgung anschließen, kann dies zu Unfällen führen.

- d) **Entfernen Sie Einstellwerkzeuge oder Schraubenschlüssel, bevor Sie das Elektrowerkzeug einschalten.** Ein Werkzeug oder Schlüssel, der sich in einem drehenden Geräteteil befindet, kann zu Verletzungen führen.

- e) **Vermeiden Sie eine abnormale Körperhaltung. Sorgen Sie für einen sicheren Stand und halten Sie jederzeit das Gleichgewicht.** Dadurch können Sie das Elektrowerkzeug in unerwarteten Situationen besser kontrollieren.

- f) **Tragen Sie geeignete Kleidung. Tragen Sie keine weite Kleidung oder Schmuck. Halten Sie Haare, Kleidung und Handschuhe fern von sich bewegenden Teilen.** Lockere Kleidung, Schmuck oder lange Haare können von sich bewegenden Teilen erfasst werden.

- g) **Wenn Staubabsaug- und -auffangeinrichtungen montiert werden können, vergewissern Sie sich, dass diese angeschlossen sind und richtig verwendet werden.** Die Verwendung einer Staubabsaugung kann Gefährdungen durch Staub verringern.

4. Verwendung und Behandlung des Elektrowerkzeugs

- a) **Überlasten Sie das Gerät nicht. Verwenden Sie für Ihre Arbeit das dafür bestimmte Elektrowerkzeug.** Mit dem

passenden Elektrowerkzeug arbeiten Sie besser und sicherer im angegebenen Leistungsbereich.

- b) **Benutzen Sie kein Elektrowerkzeug, dessen Schalter defekt ist.** Ein Elektrowerkzeug, das sich nicht mehr ein- oder ausschalten lässt, ist gefährlich und muss repariert werden.
- c) **Ziehen Sie den Stecker aus der Steckdose, bevor Sie Geräteeinstellungen vornehmen, Zubehörteile wechseln oder das Gerät weglegen.** Diese Vorsichtsmaßnahme verhindert den unbeabsichtigten Start des Elektrowerkzeuges.
- d) **Bewahren Sie unbenutzte Elektrowerkzeuge außerhalb der Reichweite von Kindern auf. Lassen Sie Personen das Gerät nicht benutzen, die mit diesem nicht vertraut sind oder diese Anweisungen nicht gelesen haben.** Elektrowerkzeuge sind gefährlich, wenn sie von unerfahrenen Personen benutzt werden.
- e) **Pflegen Sie Elektrowerkzeuge mit Sorgfalt. Kontrollieren Sie, ob bewegliche Teile einwandfrei funktionieren und nicht klemmen, ob Teile gebrochen oder so beschädigt sind, dass die Funktion des Elektrowerkzeuges beeinträchtigt ist. Lassen Sie beschädigte Teile vor dem Einsatz des Gerätes reparieren.** Viele Unfälle haben ihre Ursache in schlecht gewarteten Elektrowerkzeugen.
- f) **Halten Sie Schneidwerkzeuge scharf und sauber.** Sorgfältig gepflegte Schneidwerkzeuge mit scharfen Schneidkanten verklemmen sich weniger und sind leichter zu führen.
- g) **Verwenden Sie Elektrowerkzeug, Zubehör, Einsatzwerkzeuge usw. entsprechend diesen Anweisungen. Berücksichtigen Sie dabei die Arbeitsbedingungen und die auszuführende Tätigkeit.** Der Gebrauch von Elektrowerkzeugen für andere als die vorgesehenen Anwendungen kann zu gefährlichen Situationen führen.



Gerätespezifische Sicherheitshinweise für Elektrotacker



VERLETZUNGSGEFAHR! Richten

Sie das Gerät niemals auf sich selbst oder auf andere Menschen oder

Tiere. Achten Sie darauf, dass sich keine Personen oder Tiere auf der anderen Seite des Werkstücks befinden.



SCHÜTZEN SIE IHRE AUGEN!

Tragen Sie eine Schutzbrille. Dies gilt ebenso für die Person, die beim

Betrieb Stütz- und Haltearbeiten verrichtet.

- Bestücken Sie das Magazin nur bei ausgeschaltetem Gerät! Stellen Sie den EIN-/AUS-Schalter auf die Position „0“ und ziehen Sie den Netzstecker!
- Verwenden Sie das Gerät nicht zum Befestigen von elektrischen Leitungen.
- Sichern Sie das Werkstück. Ein mit Spannvorrichtungen oder Schraubstock festgehaltenes Werkstück ist sicherer gehalten als mit Ihrer Hand.
- Führen Sie das Kabel immer nach hinten vom Gerät weg.
- **VERLETZUNGSGEFAHR!** Verwenden Sie das Gerät nur mit den dafür vorgesehenen Klammern und Nägeln. Achten Sie darauf, dass die Klammern oder Nägel nicht aus dem Werkstück herausragen oder das Werkstück durchdringen.
- Kurzzeitbetrieb: Lassen Sie das Gerät nach 15 Minuten Dauerbetrieb abkühlen.
- **VERLETZUNGSGEFAHR!** Halten Sie Finger oder andere Körperteile von der Stirnplatte 7 fern.
- Schießen Sie Klammern oder Nägel nie durch die Luft. Aus kurzer Distanz geschossene Klammern oder Nägel können zu schweren Verletzungen führen.
- Fügen Sie mit dem Gerät ausschließlich weiche Werkstoffe wie Holz oder Gewebe zusammen. Andernfalls kann das Gerät beschädigt werden.
- ⚠ **VORSICHT!** Schließen Sie das Gerät nur ausgeschaltet an den Netzstrom an! Stellen Sie den EIN-/AUS-Schalter 2 auf die Position „0“.
- ⚠ **WARNUNG! VERLETZUNGSGEFAHR!** Schalten Sie das Gerät nur unmittelbar vor

dem Arbeitsbeginn ein. Wenn Sie das Gerät nicht verwenden, schalten Sie dieses aus, um ein unbeabsichtigtes Auslösen zu verhindern.

● Vor der Inbetriebnahme

● Magazin bestücken

- Drücken Sie den Magazinschieber **4** zusammen (siehe Abb. A).
- Ziehen Sie den Magazinschieber **4** aus dem Magazin **5** des Geräts (siehe Abb. B).
- Befüllen Sie das Magazin **5** mit Klammern oder Nägeln (siehe Abb. C).

Hinweis Nägel befüllen: Verwenden Sie zum Befüllen mit Nägeln den rechten Schacht, wie im Detailbild in Abb. C ersichtlich. Achten Sie darauf, dass sich der Nagelkopf stets oben befindet.

HINWEIS: Beachten Sie beim Befüllen die maximale Füllmenge von ca. 85 Klammern oder ca. 75 Nägel.

- Schieben Sie nach dem Befüllen den Magazinschieber **4** bis zum Anschlag in das Magazin **5** bis dieser spürbar und hörbar einrastet.

HINWEIS: Mit der Füllstandanzeige **6** können Sie erkennen, ob das Magazin noch Klammern enthält.

● Schlagkraft einstellen

HINWEIS: Wählen Sie die geringste Schlagkraft aus, die Sie zum Heften benötigen. Beachten Sie dabei die Länge der verwendeten Klammern oder Nägel, sowie die Festigkeit des zu verarbeitenden Materials.

 Schlagkraftregler **3**

Schlagkraft erhöhen:

- Drehen Sie den Schlagkraftregler **3** gegen den Uhrzeigersinn.

Schlagkraft verringern:

- Drehen Sie den Schlagkraftregler **3** im Uhrzeigersinn.

● Inbetriebnahme

● Ein- und ausschalten

- Stellen Sie den EIN-/AUS-Schalter **2** auf die Position „I“, um das Gerät einzuschalten.
- Stellen Sie den EIN-/AUS-Schalter **2** auf die Position „O“, um das Gerät auszuschalten.

● Heften / Nägeln

- Schalten Sie das Gerät ein, indem Sie den EIN-/AUS-Schalter **2** auf die Position „I“ stellen.
- Drücken Sie das Gerät mit der Stirnplatte **7** an die Stelle des Materials, die Sie heften / nägeln möchten.
- Drücken Sie den Auslöser **1**.

HINWEIS: Die eingebaute Schussicherung in der Stirnplatte verhindert eine unbeabsichtigte Auslösung.

● Fehler beheben

Ursache:

Eine Klammer oder ein Nagel blockiert das Gerät.

Lösung:

- Öffnen Sie den Magazinschieber **4**. Sie lösen dadurch die Vorspannung. Lösen Sie mit dem Innensechskantschlüssel (Abb. D) die Schrauben an der Stirnplatte **7**.
- Entfernen Sie die Klammer oder den Nagel.

● Wartung und Reinigung

⚠️ WARNUNG! VERLETZUNGSGEFAHR!

Ziehen Sie vor allen Reinigungs- und Wartungsarbeiten den Netzstecker aus der Steckdose.

Der Elektrotacker ist wartungsfrei.

- Das Gerät muss stets sauber, trocken und frei von Öl oder Schmierfetten sein.
- Reinigen Sie das Gerät direkt nach Abschluss der Arbeit.

- Es dürfen keine Flüssigkeiten in das Innere des Gerätes gelangen.
- Verwenden Sie zum Reinigen des Gehäuses ein Tuch. Verwenden Sie niemals Benzin, Lösungsmittel oder Reiniger, die Kunststoff angreifen.

● Service

- **⚠️ WARNUNG!** Lassen Sie Ihr Gerät nur von qualifiziertem Fachpersonal und nur mit Originalersatzteilen reparieren. Damit wird sichergestellt, dass die Sicherheit des Gerätes erhalten bleibt.
- **⚠️ WARNUNG!** Lassen Sie den Austausch des Steckers oder der Anschlussleitung immer vom Hersteller des Elektrowerkzeugs oder seinem Kundendienst ausführen. Damit wird sichergestellt, dass die Sicherheit des Gerätes erhalten bleibt.

● Garantie

Sie erhalten auf dieses Gerät 3 Jahre Garantie ab Kaufdatum. Das Gerät wurde sorgfältig produziert und vor Anlieferung gewissenhaft geprüft. Bitte bewahren Sie den Kassenbon als Nachweis für den Kauf auf. Bitte setzen Sie sich im Garantiefall mit Ihrer Servicestelle telefonisch in Verbindung. Nur so kann eine kostenlose Einsendung Ihrer Ware gewährleistet werden.

Die Garantieleistung gilt nur für Material- oder Fabrikationsfehler, nicht aber für Transportschäden, Verschleißteile oder für Beschädigungen an zerbrechlichen Teilen, z. B. Schalter oder Akkus. Das Produkt ist lediglich für den privaten und nicht für den gewerblichen Gebrauch bestimmt.

Bei missbräuchlicher und unsachgemäßer Behandlung, Gewaltanwendung und bei Eingriffen, die nicht von unserer autorisierten Service-Niederlassung vorgenommen wurden, erlischt die Garantie. Ihre gesetzlichen Rechte werden durch diese Garantie nicht eingeschränkt.

Die Garantiezeit wird durch die Gewährleistung nicht verlängert. Dies gilt auch für ersetzte und reparierte Teile. Eventuell schon beim Kauf vorhandene Schäden und Mängel müssen sofort nach dem Auspacken gemeldet werden, spätestens aber zwei Tage nach Kaufdatum. Nach Ablauf der Garantiezeit anfallende Reparaturen sind kostenpflichtig.

DE

Schraven

Service- und Dienstleistungs GmbH

Tel.: + 49 (0) 180 5 008107

(0,14 €/Min. aus dem dt. Festnetz,
Mobilfunk max. 0,42 €/Min.)

Fax: +49 (0) 2832 3532

e-mail: support.de@kompernass.com

AT

Kompernaß Service Österreich

Tel.: 0820 899 913 (0,20 EUR/Min.)

e-mail: support.at@kompernass.com

CH

Kompernaß Service Switzerland

Tel.: 0848 000 525

(max. 0,0807 CHF/Min.)

e-mail: support.ch@kompernass.com

● Entsorgung



Die Verpackung besteht aus umweltfreundlichen Materialien, die Sie über die örtlichen Recyclingstellen entsorgen können.



Werfen Sie Elektrowerkzeuge nicht in den Hausmüll!

Gemäß Europäischer Richtlinie 2002/96/EC müssen verbrauchte Elektrowerkzeuge getrennt gesammelt und einer umweltgerechten Wiederverwertung zugeführt werden.

Möglichkeiten zur Entsorgung des ausgedienten Gerätes erfahren Sie bei Ihrer Gemeinde- oder Stadtverwaltung.

● **Konformitätserklärung /
Hersteller CE**

Wir, Kompernaß GmbH, Dokumentenverantwortlicher:
Herr Felix Becker, Burgstr. 21, D-44867 Bochum,
Deutschland, erklären hiermit dass dieses Produkt
mit den folgenden Normen, normativen Dokumenten
und EG-Richtlinien übereinstimmt:

**Maschinenrichtlinie
(2006 / 42 / EC)**

**EG-Niederspannungsrichtlinie
(2006 / 95 / EC)**

**Elektromagnetische Verträglichkeit
(2004 / 108 / EC)**

angewandte harmonisierte Normen

EN 50144-1/A2:2003
EN 50144-2-16:2003
EN 55014-2/A1:2001
EN 55014-1:2006
IEC 60745-1:1982
IEC 60745-2-16:1993
EN 61000-3-2:2006
EN 61000-3-11:2000

Typ / Gerätebezeichnung:
Elektrotacker PET 25 A1

Herstellungsjahr: 01-2011
Seriennummer: IAN 61798

Bochum, 31.01.2011



Hans Kompernaß
- Geschäftsführer -

Technische Änderungen im Sinne der Weiterent-
wicklung sind vorbehalten.

IAN 61798

KOMPERNASS GMBH

Burgstraße 21

D-44867 Bochum

© by ORFGEN Marketing

Last Information Update · Stand der Informationen:

01 / 2011 · Ident.-No.: PET25A1012011-6

